

# PPS 樹脂スポイト

美容液向けスポイトキャップに  
樹脂製のスポイト管としごき中栓が登場！

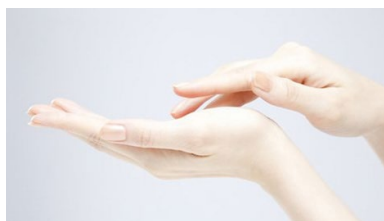

内容量30mLのPET製ボトルに合うスポイトキャップが誕生しました。  
スポイト管が樹脂製で割れにくいいため、安心安全にご使用いただけます。  
また、しごき中栓があることで液だれせずに適量を手にとることができます。  
美容液などのスキンケアにおすすめです。

# PPS 樹脂スポイト —PET製ボトル用のスポイトキャップ誕生—

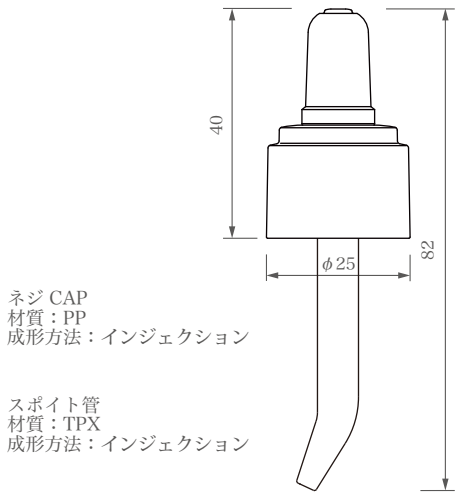

ネジ CAP  
材質：PP  
成形方法：インジェクション

スポイト管  
材質：TPX  
成形方法：インジェクション

PPS 樹脂スポイト

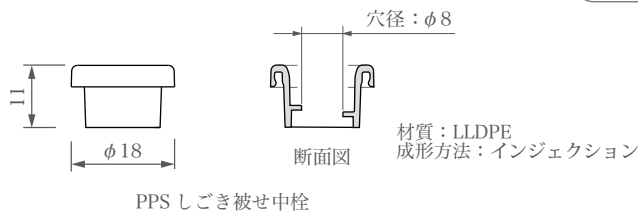

PPS しごき被せ中栓

## ■ ゴム部の選択が可能

内容物・デザインに合わせて、ゴム部分の選択が可能です。  
色は白または黒になります。

### ■ エラストマー製

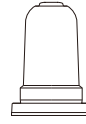

水蒸気透過性が低く、  
内容物が揮発しにくい。

### ■ シリコン製

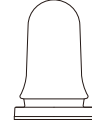

シンプルな外観。  
滑らかなスクイズ感が特徴。

## ■ 適合するボトル

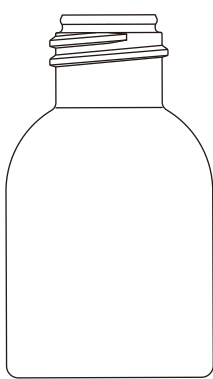

S-SUPI-30

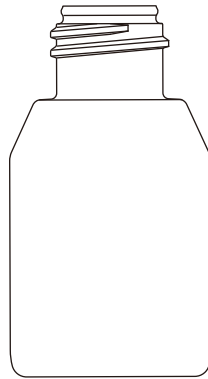

S-PMP-30

## ■ しごき中栓



スポイト管に付着した内容物を取り除き、適量を手に取れます。

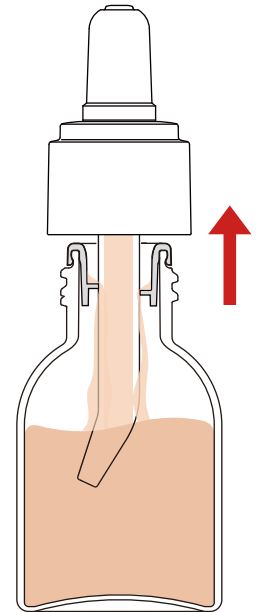

## ■ スポイトキャップラインナップ(一部)のご紹介

### ■ ガラスボトル用スポイト

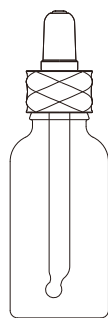

TBC-DI スポイト  
CG-30



TBG レット無スポイト  
TBG-30

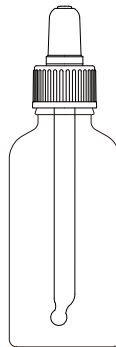

TBG 用スポイト  
TBG-50

### ■ 樹脂ボトル用スポイト

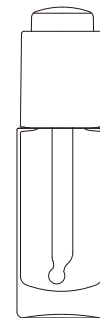

PPS 用 B スポイト  
PEP-30AZ