

PD-P24 カバーホルダー BII

ポンプヘッドを保護する カバータイプのホルダー誕生！

PD-P0524BII ポンプ
CUBE-120A



PD-P24 Cover Clip BII
TAKEMOTO

PD-P0524BII Wコアポンプ
CUBE-120A



PD-P24 Cover Clip BII
TAKEMOTO



ポンプヘッドをおおう、カバータイプのホルダーが新たに加わり
ました。ノズル先端まで保護することでお客様の安全・安心感と、
商品への付加価値を高めることができます。



PD-P24 カバーホルダー B II

—— ポンプヘッドを保護 ——

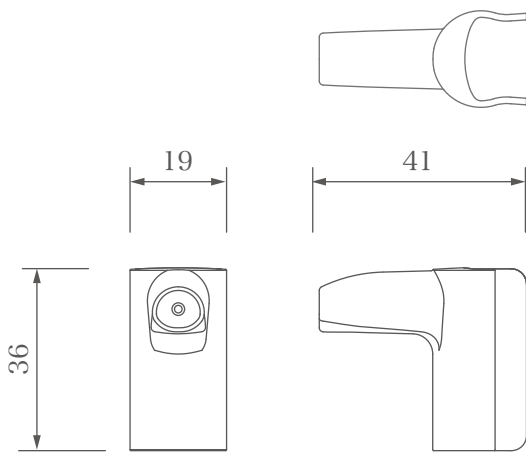

PD-P24 カバーホルダー B II
材質：PP

■ 安心感を演出

ヘッド部分をおおうことで安心感を演出しています。

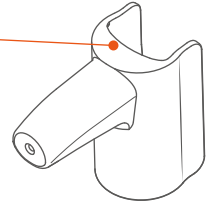

■ ホルダー対応ポンプ

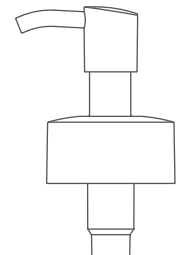
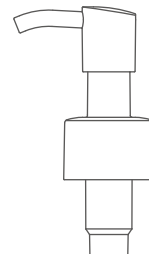

(吐出量)
 ・PD-P0524B II ポンプ 0.5cc
 ・PD-P1024B II ポンプ 1.0cc
 ・PD-P0524B II Wコアポンプ
 ・PD-P1024B II Wコアポンプ

■ ホルダーの構造

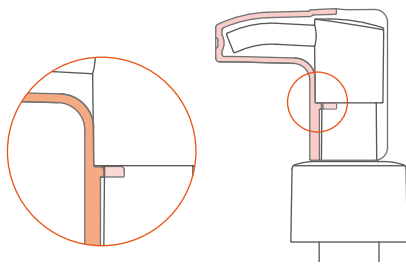

ホルダーに設けたリブによって中身の吐出を抑制します。

■ 取り外し方

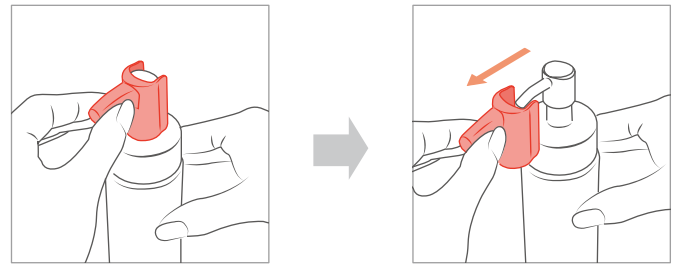

ホルダーの先端を持って、矢印の方向に引き抜いていただくことでお取り外しいただけます。



美容液、化粧水から乳液まで幅広くお使いいただけます。
ホルダーを付けることでデザインイメージをアップさせます。

■ 対応容器のご紹介（一部）

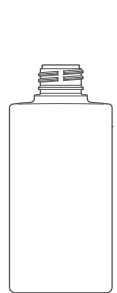

S-BPI-150A



EOPI-120

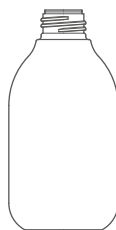

AOMP-200



VPZ-120 II



PTP-250



DPI-300



OPTI-300



EXI-150
EX リングDI